

**RU**

ПРОТОЧНЫЙ ЭЛЕКТРИЧЕСКИЙ ВОДОНАГРЕВАТЕЛЬ

**KZ**

АҒЫНДЫ ЭЛЕКТР СУ ЖЫЛЫТҚЫШЫ



# ГАРАНТИЙНЫЙ ТАЛОН ЭЛЕКТРИЧЕСКИЕ ВОДОНАГРЕВАТЕЛИ

Просим Вас хранить талон в течение всего гарантийного срока. При покупке изделия требуйте заполнения гарантийного талона. Просим Вас осмотреть водонагреватель и проверить комплектность до заполнения гарантийного талона. Претензии по механическим повреждениям внешней поверхности и некомплектности изделия после продажи не принимаются. Для гарантийного ремонта предъявляйте отрывной талон вместе с чеком, где указана дата покупки. Без предъявления данного талона, его неправильном заполнении или при отсутствии печати торгующей организации претензии к качеству не принимаются и ремонт не производится.

Модель \_\_\_\_\_

Код модели \_\_\_\_\_

Серийный номер \_\_\_\_\_

Торгующая организация \_\_\_\_\_  
(наименование, место нахождения и печать предприятия-продавца)

Проверил и продал \_\_\_\_\_  
(ФИО, подпись продавца)

Дата продажи « \_\_\_\_\_ » \_\_\_\_\_ 20 \_\_\_\_ года

С условиями гарантии согласен \_\_\_\_\_  
(ФИО, подпись покупателя)

## 1. Гарантийный срок

На перечисленные ниже составные части отдельных серий:

- Водонагреватели серии CLASSIC 501 - **2 года**.

## 2. Условия гарантийного обслуживания

Данный гарантийный талон при соблюдении предусмотренных условий дает право на бесплатный гарантийный ремонт водонагревателя и его составных частей. Гарантийный ремонт осуществляется по месту установки водонагревателя силами авторизованного сервисного центра, информация о котором находится в приложении к данному талону. При ее отсутствии или недостоверности, а так же нарушении сервисным центром условий гарантии, Вы можете обратиться в торговую организацию или в представительство компании-производителя.

Указанные в п. 1 гарантийные сроки исчисляются со дня продажи изделия.

Дата продажи изделия указывается в гарантийном талоне и чеке покупки.

При отсутствии в талоне или чеке даты продажи, гарантийный срок исчисляется с момента изготовления изделия. Дата изготовления и технические характеристики водонагревателя указаны на идентификационной табличке, размещенной на корпусе изделия.

Гарантийные сроки в отношении водонагревателей и их составных частей, переданных потребителю взамен водонагревателей и их составных частей ненадлежащего качества, истекают в последний день гарантийного срока, установленного на замененный водонагреватель или составную часть.

### 3. Срок службы изделия

При соблюдении правил установки, эксплуатации и технического обслуживания срок службы составляет не менее 2 лет.

На перечисленные ниже отдельные серии срок службы составляет:

- Водонагреватели серии CLASSIC 501 - **2 года.**

### 4. Досрочное прекращение гарантийного срока

Гарантийный срок прекращается до истечения указанного в п. 1 периода времени, при наличии одного или нескольких обстоятельств:

- Нарушение потребителем правил установки, хранения, транспортировки и эксплуатации изделия;
- Самостоятельный ремонт и замена запасных частей, нарушающие работоспособность изделия;
- Самостоятельный демонтаж водонагревателя с места установки. Осмотр, проверка качества и экспертиза вышедшего из строя водонагревателя производится авторизованным сервисным центром производителя только по месту установки прибора;
- Нанесение изделию механических повреждений;
- Несоответствие параметров сетей электро- или водоснабжения существующим нормам и стандартам;
- Использование изделия не по назначению;
- Отсутствие на корпусе изделия идентификационной таблички с серийным номером;
- Отсутствие перед предохранительным клапаном редуктора давления воды при давлении водопроводной сети выше 5 бар;
- Наличие электрического потенциала на водосодержащей емкости водонагревателя.

### 5. Дополнительная информация

Для установки и регулярного сервисного обслуживания приобретенного оборудования мы рекомендуем воспользоваться услугами наших сервисных центров. Через сеть наших сервисных центров Вы можете приобрести запасные части и комплектующие изделия к водонагревателю, а также получить необходимую техническую консультацию. Комплект поставки:

- Водонагреватель;
- Инструкция по установке и эксплуатации;
- Гарантийный талон;
- Заводская упаковка;

**Перед установкой и использованием изделия внимательно изучите прилагающуюся инструкцию.**

**Производитель:** Atmor Electronic Technology (Dongguan) Co., Ltd. Binhe West Road, Sha Ni Bridge, Qingxi Town, Dongguan City, Guangdong Province, P.R.C., Китайская Народная Республика

**Импортер, уполномоченная организация:** ООО «Аристон Термо Русь», Россия, 188676, Ленинградская область, Всеволожский район, г. Всеволожск, Промышленная зона производственная зона города Всеволожска, ул. Индустриальная, д. 9, корпус лит. А

**Импортер, уполномоченная организация:** Представительство ООО «Аристон Термо Русь (РФ) в Республике Беларусь, Беларусь, 220053, г. Минск, ул. Мирная, д. 37 Г, пом. 5

**Найдите ближайший к Вам сервисный центр:**

[www.ariston.com](http://www.ariston.com)

[service.ru@aristonthermo.com](mailto:service.ru@aristonthermo.com)

+7 (495) 777-33-00

**ATMOR ОТРЫВНОЙ ТАЛОН 1**

Модель		Печать продавца
Серийный номер		
Дата продажи		
Фирма-продавец		

**ATMOR ОТРЫВНОЙ ТАЛОН 2**

Модель		Печать продавца
Серийный номер		
Дата продажи		
Фирма-продавец		

**ATMOR ОТРЫВНОЙ ТАЛОН 3**

Модель		Печать продавца
Серийный номер		
Дата продажи		
Фирма-продавец		

**ATMOR ОТРЫВНОЙ ТАЛОН 4**

Модель		Печать продавца
Серийный номер		
Дата продажи		
Фирма-продавец		





Дата приема		Печать сервисного центра
Дата выдачи		
Дефект		
Выполненная работа		
Мастер (Ф.И.О.)		



Дата приема		Печать сервисного центра
Дата выдачи		
Дефект		
Выполненная работа		
Мастер (Ф.И.О.)		



Дата приема		Печать сервисного центра
Дата выдачи		
Дефект		
Выполненная работа		
Мастер (Ф.И.О.)		





Дата приема		Печать сервисного центра
Дата выдачи		
Дефект		
Выполненная работа		
Мастер (Ф.И.О.)		



## ОБЩИЕ УКАЗАНИЯ ПО ТЕХНИКЕ БЕЗОПАСНОСТИ ОСТОРОЖНО!

1. Настоящее руководство является неотъемлемой частью изделия. Сохраните его для справки и передайте следующему собственнику при смене владельца.
2. Внимательно ознакомьтесь с инструкциями и предупреждениями в настоящем руководстве. В них содержится важная информация по безопасному монтажу, эксплуатации и техническому обслуживанию.
3. Прибор должен устанавливать и вводить в эксплуатацию квалифицированный специалист в соответствии с действующими нормами и правилами охраны здоровья и техники безопасности. Перед вскрытием клеммной колодки необходимо отключить все силовые цепи.
4. НЕ пользуйтесь прибором в целях, отличных от указанных. Изготовитель не несет ответственности за повреждения, связанные с неправильным или неприемлемым использованием или несоблюдением инструкций, приведенных в настоящем руководстве.
5. Неправильная установка может привести к повреждению имущества и травмам людей и животных. Изготовитель не несет ответственности за последствия.
6. НЕ оставляйте упаковочные материалы (скобы, пластиковые пакеты, пенопласт и пр.) в зоне досягаемости детей – они могут получить серьезную травму.
7. Дети младше 8 лет, а также лица с ограниченными физическими, сенсорными или умственными способностями или недостаточным опытом и знаниями могут пользоваться данным прибором только под присмотром других лиц или после инструктажа по правильной и безопасной работе с ним и возможных рисках. Не разрешайте детям играть с прибором. Дети без надзора не могут выполнять очистку и техническое обслуживание прибора.
8. Ремонт, техническое обслуживание, подключение к водопроводу и электрической сети должен выполнять только квалифицированный специалист с применением оригинальных запасных частей. Несоблюдение указанных выше инструкций может привести к нарушению системы безопасности прибора, при этом изготовитель снимает с себя всякую ответственность.
9. Температура горячей воды регулируется термостатом, который также является устройством безопасности, предотвращающим опасный перегрев.
10. Подключение к электрической сети следует выполнять согласно инструкциям в настоящем руководстве.
11. Если прибор оснащен шнуром питания, замену такого шнура может выполнять только уполномоченный сервисный центр или профессиональный техник.
12. На период простоя сливайте воду из прибора, это особенно важно в областях, где температура окружающего воздуха может падать ниже нуля.
13. Не оставляйте горючие материалы в контакте или в непосредственной близости с прибором.

Символ	Значение
	Несоблюдение этого предупреждения может привести к травме, даже с летальным исходом в определенных обстоятельствах
	Несоблюдение этого предупреждения может привести к повреждению имущества или травмам людей и животных
	Соблюдайте общие и особые инструкции по технике безопасности при обращении с прибором.

## ОБЩИЕ ПРАВИЛА ТЕХНИКИ БЕЗОПАСНОСТИ

№	Предупреждение	Риск	Символ
1.	Не вскрывать прибор и не вынимать его из корпуса	Удар электрическим током ввиду наличия компонентов под напряжением. Травмирование – ожоги о горячие поверхности и порезы об острые края.	
2.	Не запускать и не отключать прибор, вставляя/вытягивая вилку в/из розетки	Удар электрическим током ввиду повреждения шнура питания, вилки или розетки.	
3.	Не повреждать шнур питания	Удар электрическим током ввиду прикосновения к оголенным проводам под напряжением.	
4.	Не оставлять предметы на приборе	Травмирование ввиду падения предметов с прибора в результате вибрации.	
		Повреждение прибора или другого имущества ввиду падения предметов с прибора в результате вибрации.	
5.	Не влезать на прибор	Травмирование ввиду падения с прибора.	
		Повреждение прибора или другого имущества ввиду отсоединения прибора от его креплений.	
6.	Не чистить прибор без предварительного отключения, вынув вилку из розетки или с помощью выключателя	Удар электрическим током ввиду наличия компонентов под напряжением.	
7.	Установить прибор на прочной стене, не подверженной вибрации	Опасность падения прибора со стены ввиду конструкционного разрушения или шумная работа.	
8.	Выполнять подключение к электрической сети с помощью кабелей достаточного поперечного сечения	Опасность пожара ввиду перегрева проводов недостаточного размера.	
9.	Восстановить все функции безопасности и управления после проведения работ с прибором и убедиться в исправности его работы после возврата в эксплуатацию	Повреждение или блокирование прибора ввиду неправильных настроек управления.	
10.	Перед техническим обслуживанием слить горячую воду из прибора с помощью спусковых кранов	Опасность ожогов.	
11.	Очистить систему от накипи как указано в «паспорте безопасности» изделия; при этом проветрить помещение, пользоваться защитной одеждой, не смешивать разные продукты и защитить сам прибор и расположенные поблизости объекты	Травма ввиду попадания на кожу и в глаза, вдыхание или проглатывания токсических химических веществ.	
		Повреждение прибора и расположенных поблизости объектов ввиду коррозии под воздействием кислоты.	
12.	Не пользоваться инсектицидами, растворителями или агрессивными чистящими веществами для очистки прибора	Повреждение пластиковых и окрашенных частей и узлов.	



**ТЕХНИЧЕСКИЕ ХАРАКТЕРИСТИКИ**

Технические характеристики см. на паспортной табличке (которая расположена снизу водонагревателя).

Таблица 1.

<b>ИНФОРМАЦИЯ ОБ ИЗДЕЛИИ</b>		
Мощность	3,5кВт	5,0кВт
Напряжение	220-240	220-240
Количество фаз	одна	одна
Монтаж	Над раковиной	
Конструкция	Открытый выход	
Модель	См. паспортную табличку	
Частота	50/60 Гц	50/60 Гц
Сила тока	15,9	25
Защита вод	IP24	
Трубное соединение	1/2" BSP	
Минимальное давление воды	0,3бара	0,3бара
Номинальный объем (л)	400см <sup>3</sup>	400см <sup>3</sup>
Масса	1 350г	1 350г
Габаритные размеры	185x300x110 мм	

Таблица 2.

<b>Наименование изделия</b>	<b>Проточный электрический водонагреватель</b>
Тип электроприбора	Тип I
Номинальное давление	0 МПа
Диаметр соединительного патрубка	2 см
Внешнее давление воды	0,1 ~ 0,6 МПа
Электроизмерительный прибор (А)	≥ 20 А
Номинальное напряжение	220 В ~
Номинальная мощность	3000 Вт
Номинальная частота	50 Гц
Степень защиты от влаги	IPX4
Характеристики кабеля	Кабель с медной жилой 3x1,5 мм
Автоматический выключатель (А)	16

Изделие следует подключать к источнику питания с соответствующим сопротивлением системы не более 0,237 Ом.

Энергоснабжающая компания может устанавливать ограничения, если фактическое сопротивление системы в точке подключения потребителя превышает 0,237 Ом.

Данный прибор соответствует международным стандартам на электрооборудование IEC 60335-1 и IEC 60335-2-35. При наличии маркировки CE прибор соответствует основным требованиям следующих Директив ЕС:

- Директива по низковольтному оборудованию: EN 60335-1, EN 60335-2-35, EN 60529, EN 62233, EN 50106.

- Электромагнитная совместимость (ЭМС): EN 55014-1, EN 55014-2, EN 61000-3-2, EN 61000-3-3, EN 61000-3-11 и EN 61000-3-12.

- Изделия, потребляющие энергию: Eu812, Eu814, EN50193-1-2013



**ВНИМАНИЕ!** При вводе в эксплуатацию не включать водонагреватель в электросеть пока не убедитесь, что вода ровной струей истекает на выходе из водонагревателя.

## Общая информация

1. Установка прибора следует поручить квалифицированному электрику, обладающему соответствующим разрешением.
2. Рекомендуется установить на главном щите устройство защиты от токов замыкания на землю (ELCB) перед установкой прибора.
3. Работы по монтажу труб производятся перед монтажом электропроводки. После завершения монтажа труб проверьте систему на наличие утечки воды.
4. Для работы прибора требуется давление воды как минимум 0,3 бар = 30000 Па (4 фунта на кв.дюйм). Прибор должен быть установлен горизонтально, таким образом, чтобы вода поступала только снизу слева.
5. **ПРЕДУПРЕЖДЕНИЕ!** На выпуске воды разрешается устанавливать только принадлежности, прилагаемые в комплекте с прибором. Водовыпускное отверстие обязательно должно быть открыто, в противном случае прибор не будет функционировать.
6. Распылительную насадку необходимо регулярно прочищать, во избежание скопления осадка.
7. **ПРЕДУПРЕЖДЕНИЕ!** Запрещается включать прибор при наличии риска замерзания воды в нагревателе.
8. Не допускайте детей и инвалидов к самостоятельной работе с прибором. Не разрешайте детям играть с прибором.

## Установка водонагревателя для душа и умывальника мощностью от 3 кВт до 5 кВт

1. Водонагреватель необходимо устанавливать на стене.
2. Снимите крышку, чтобы подсоединить электрический провод к клеммной колодке внутри прибора (отвинтите 4 винта).
3. К прибору необходимо подвести отдельный электрический провод к распределительной коробке (см. таблицу 2).
4. Для 2-фазного прибора мощностью до 9,5 кВт рекомендуется использовать электрический провод размера 5 x 4,0 мм<sup>2</sup>

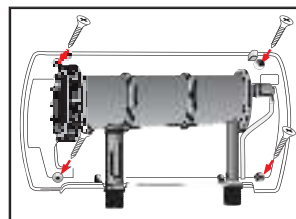

5. Прибор мощностью 5 кВт необходимо подключать через отдельный предохранитель 40 А. Следует помнить об увеличении сечения провода, в соответствии с увеличением мощности водонагревателя.
6. Подсоедините прибор к сети водоснабжения и проверьте на отсутствие утечек уже после подсоединения. Используйте шланги, входящие в комплекте поставки. Не устанавливайте старые шланги.
7. После подвода воды к прибору, подсоедините электрический провод к соответствующей клеммной колодке.
8. Прибор необходимо подсоединить к источнику питания через 2-полюсный выключатель (для однофазного прибора) и многополюсный выключатель (для многофазного прибора).
9. Перед проведением каких-либо работ необходимо отсоединить прибор от электрической сети с помощью внешнего выключателя, а затем подсоединить провод питания к прибору.
10. Для соединения используйте соответствующую клемму.
11. Установите на место крышку (4 винта).

## Обеспечение эффективной работы прибора

1. Медленно поверните кран (перед входной трубой) до тех пор, пока не загорятся индикаторные лампочки на приборе. Подождите 15-20 секунд, пока не начнет вытекать вода. Для более прохладной воды, постепенно открывайте кран, увеличивая напор, пока не получите нужную температуру. Для более теплой воды, поверните кран до получения нужного напора.

2. В модели CLASSIC пользователь может регулировать температуру с помощью ручки настройки напора воды. Ручка напора дает возможность регулировать поток воды для получения нужной температуры. При повороте ручки влево напор воды снижается, и температура увеличивается. При повороте ручки вправо напор воды увеличивается, и температура снижается.

3. Прибор запускается автоматически при открывании водопроводного крана и отключается с прекращением потока воды.

## Мощность до 6 кВт (Однофазный прибор)

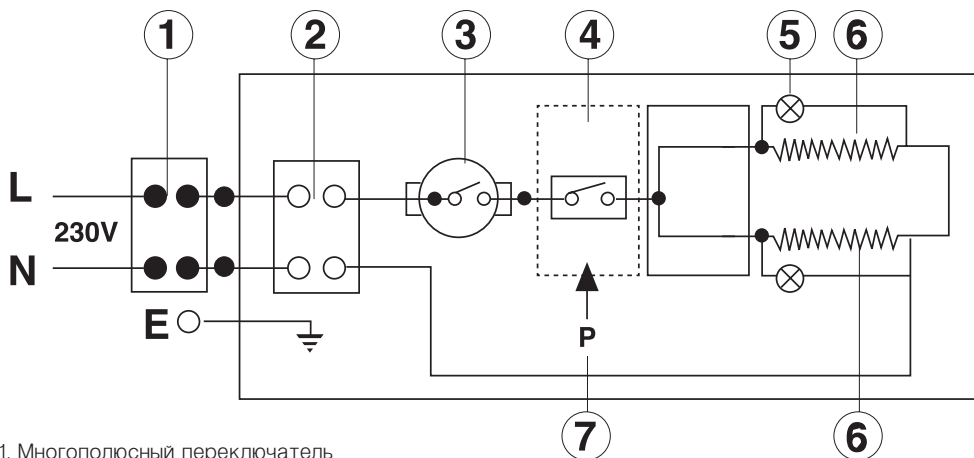

1. Многополюсный переключатель
2. Блок выводов
3. Термостат
4. Монопереключатель
5. Светодиодная лампа
6. Нагревательные элементы
7. Реле давления

## Техобслуживание

• Для очистки прибора отключите подачу питания и протрите прибор влажной тканью. Запрещается использовать абразивные материалы, поскольку это может привести к образованию царапин на поверхности прибора.



**НИ В КОЕМ СЛУЧАЕ НЕ ДОПУСКАЙТЕ ПОПАДАНИЯ ВОДЫ НА ЭЛЕКТРИЧЕСКИЕ ЧАСТИ**



**ПОМНИТЕ, ЧТО ГАРАНТИЯ НЕ РАСПРОСТРАНЯЕТСЯ НА ПОВРЕЖДЕНИЯ, ВЫЗВАННЫЕ СКОПЛЕНИЕМ НАКИПИ**

Данное изделие отвечает  
Директиве WEEE 2012/19/EU.



Символ перечеркнутой мусорной корзины на изделии означает, что по завершении срока службы изделие нельзя выбрасывать вместе с обычными бытовыми отходами. Его необходимо сдать в организацию, занимающуюся утилизацией электрического и электронного оборудования или вернуть продавцу при покупке нового изделия.

Пользователь отвечает за правильную утилизацию изделия по окончании срока его службы (сдача в соответствующий центр по переработке отходов).

Организации, занимающиеся сбором и утилизацией вторсырья (и использующие приемлемые методы перемещения, разборки и сортировки отходов), обеспечивают защиту окружающей среды благодаря правильной переработке материалов изделия.

Для получения дополнительной информации по утилизации отходов просьба обращаться в организации по сбору вторсырья или к продавцу изделия.



По истечении срока службы прибор должен быть утилизирован в соответствии с нормами, правилами и способами, действующими в месте утилизации. Не выбрасывайте прибор вместе с бытовыми отходами. Сдавайте его в пункт сбора для утилизации, если это предусмотрено местными нормами и правилами.

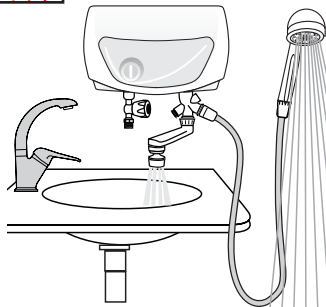
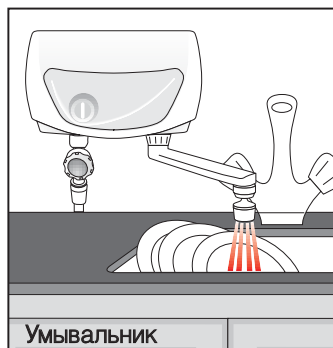
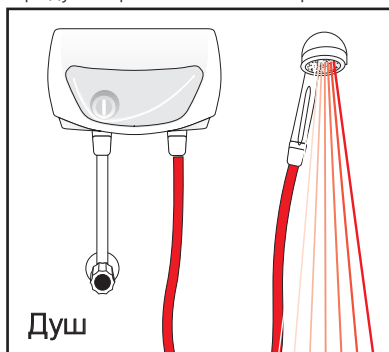

## ДИАГНОСТИКА НЕИСПРАВНОСТЕЙ

Признак неисправности	Причины неисправности	Способы устранения
Не поступает вода из крана	Перекрыта подача воды	Включите подачу воды, если требуется
Температура воды слишком низкая (см. таблицу рабочих характеристик в разделе 5).	Слишком сильный поток Одновременное использование нескольких водовыпускных отверстий Срабатывание термостата из-за низкого потока	Уменьшите поток, установите распылительные насадки Используйте не более одного водовыпускного отверстия одновременно Термостат перезагрузится автоматически. Увеличьте поток
Температура воды слишком высокая	Избыточная мощность Слабый поток	Уменьшите уровень мощности с помощью переключателей, расположенных на передней панели прибора Увеличьте поток
Вода капает из разгрузочного клапана	Избыточное давление воды	Установите клапан-редуктор давления на 3 бар (Huso PRV30T или аналогичный)



**ПЕРЕД НАЧАЛОМ РАБОТ ПО ТЕХОБСЛУЖИВАНИЮ ОБЯЗАТЕЛЬНО ОТКЛЮЧИТЕ ПОДАЧУ ПИТАНИЯ**



# КЕПІЛДІК ТАЛОНЫ ЭЛЕКТР СУ ЖЫЛЫТҚЫШТАРЫ

Талондарды барлық кепілдік мерзімі ішінде сақтауды сұраймыз. Бұйымды сатып алу кезінде кепілдік талонын толтыруды сұраймыз. Сізден, кепілдік талонын толтырғанға дейін, су жылытқышты тексеріп, жиынтықтылығын тексеруді сұраймыз. Бұйымның сыртқы бетінің механикалық зақымдануы және жиынтықталмауы бойынша наразылықтар сатқаннан кейін қабылданбайды. Кепілдікті жөндету үшін, сатып алу күні көрсетілген чекпен бірге үзік талонды ұсыныңыз. Осы талонды ұсынбай, оны дұрыс толтырмай немесе сатушы ұйымның мері болмаған жағдайда сапасына қатысты наразылықтар қабылданбайды және жөндеу жүргізілмейді.

Үлгісі \_\_\_\_\_

Үлгісінің коды \_\_\_\_\_

Сериялық нөмірі \_\_\_\_\_

Сатушы ұйым \_\_\_\_\_  
(сатушы-кәсіпорынның атауы, орналасқан жері және мері)

Тексердім және саттым \_\_\_\_\_  
(ТАӨ, сатушының қолы)

Сатылған күні « \_\_\_\_\_ » \_\_\_\_\_ 20 \_\_\_\_\_ ЖЫЛ

Кепілдік шарттарымен келісемін \_\_\_\_\_  
(ТАӨ, сатып алушының қолы)

## 1. Кепілдік мерзімі

Жекелеген сериялардың төменде санамаланған құрамдас бөліктеріне:

- **CLASSIC 501 сериясының су жылытқыштары- 2 жыл.**

## 2. Кепілдікті қызмет көрсету шарттары

Осы Кепілдік талоны, көзделген шарттарды сақтаған жағдайда, су жылытқышты және оның құрамдас бөліктерін тегін кепілді жөндеуге құқық береді. Кепілдік жөндеу су жылытқышты орнату орны бойынша, ол туралы ақпарат осы талонға қосымшада орналасқан авторизацияланған сервис орталығының күшімен жүзеге асырылады. Ол болмағанда немесе дұрыс болмаған жағдайда, сондай-ақ сервистік орталық кепілдік шарттарын бұзған жағдайда, Сіз сауда ұйымына немесе өндіруші компанияның өкілдігіне жүгіне аласыз.

1-тармақта көрсетілген кепілдік мерзімдері бұйым сатылған күннен бастап есептеледі.

Бұйымның сатылған күні кепілдік талонында және сатып алу чегінде көрсетіледі.

Талонда немесе чекте сату күні көрсетілмеген жағдайда, кепілдік мерзімі бұйым дайындалған сәттен бастап есептеледі. Су жылытқыштың дайындалған күні мен техникалық сипаттамалары бұйым корпусында орналастырылған сәйкестендіру тақтайшасында көрсетілген.

Тұтынушыға су жылытқыштар мен сапасы лайықсыз олардың құрамдас бөліктерінің орнына берілген су жылытқыштар мен олардың құрамдас бөліктеріне қатысты кепілдік мерзімдері ауыстырылған су жылытқышқа немесе құрамдас бөлікке белгіленген кепілдік мерзімі ауыстырылған су жылытқышқа немесе құрамдас бөлікке орнатылған кепілдік мерзімінің соңғы күні аяқталады.

### 3. Бұйымның қызмет ету мерзімі

Орнату, пайдалану және техникалық қызмет көрсету ережелерін сақтаған кезде қызмет ету мерзімі кемінде 2 жылды құрайды.

Төменде санамаланған жекелеген серияларға қызмет ету мерзімі:

- **CLASSIC 501 сериясының су жылытқыштары- 2 жыл.**

### 4. Кепілдік мерзімін мерзімінен бұрын тоқтату

Кепілдік мерзімі, төменде көрсетілген бір немесе бірнеше жағдай орын алған кезде, 1-тармақта көрсетілген уақыт кезеңі аяқталғанға дейін тоқтатылады:

- Тұтынушының бұйымды орнату, сақтау, тасымалдау және пайдалану қағидаларын бұзуы;
- Бұйымның жұмысқа қабілеттілігін бұзатын қосалқы бөлшектерді ауыстыру және өздігінен жөндеу;
- Орнату орнынан су жылытқышты өздігінен демонтаждау. Істен шыққан су жылытқышты тексеру, сапасын тексеру және сараптау, тек аспапты орнату орны бойынша өндірушінің авторизацияланған сервистік орталығымен жүргізіледі;
- Бұйымға механикалық зақымданулар келтіру;
- Электр немесе сумен жабдықтау желілері параметрлерінің қолданыстағы нормалар мен стандарттарға сәйкес келмеуі;
- Бұйымды тағайындалуы бойынша пайдалану;
- Бұйымның корпусында сериялық нөмірі бар сәйкестендіру тақтайшасының болмауы;
- 5 бар-дан жоғары су құбыры желісінің қысымы кезінде бәсеңдеткішінің сақтандыру клапанының алдында су қысымының болмауы;
- Су жылытқыштың су құйылған сыйымдылығында электрлік потенциалдың болуы.

### 5. Қосымша ақпарат

Сатып алынған жабдықты орнату және тұрақты сервистік қызмет көрсету үшін, біз сервис орталықтарымыздың қызметтерін пайдалануды ұсынамыз. Біздің қызмет көрсету орталықтарының желісі арқылы Сіз су жылытқышқа арналған қосалқы бөлшектер мен жиынтықтаушы бұйымдарды сатып ала аласыз, сондай-ақ қажетті техникалық кеңес алуыңызға болады.

Жеткізілім жиынтығы:

- Су жылытқыш;
- Орнату және пайдалану бойынша нұсқаулық;
- Кепілдік талоны;
- Зауыттық қаптама;

**Бұйымды орнату және пайдалану алдында қоса берілген нұсқаулықты мұқият оқып шығыңыз.**

**Өндіруші:** Atmor Electronic Technology (Dongguan) Co.,Ltd. Binhe West Road, Sha Ni Bridge, Qingxi Town, Dongguan City, Guangdong Province, P.R.C., Қытай Халық Республикасы

**Импорттаушы, уәкілетті ұйым:** «Аристон Термо Русь» ЖШҚ, Ресей, 188676, Ленинград облысы. Всеволожский ауданы, Всеволожск қ., Өнеркәсіптік аймақ Всеволожск қаласының өндірістік аймағы, Индустриальная көш., 9 үй, корпус лит. А

**Импорттаушы, уәкілетті ұйым:** «Аристон Термо Русь» ЖШҚ (РФ) Беларусь Республикасындағы өкілдігі, Беларусь, 220053, Минск қ., Мирная көш., 37 Г үй, 5 орынж.

**Өзіңізге жақын сервистік орталықты табыңыз:**

[www.ariston.com](http://www.ariston.com)

[service.ru@aristonthermo.com](mailto:service.ru@aristonthermo.com)

+7 (495) 777-33-00





## ATMOR ҮЗБЕЛІ ТАЛОН 1

Үлгісі	
Сериялық нөмірі	
Сатылған күні	
Сатушы фирма	

Сатушының мөр
---------------



## ATMOR ҮЗБЕЛІ ТАЛОН 2

Үлгісі	
Сериялық нөмірі	
Сатылған күні	
Сатушы фирма	

Сатушының мөр
---------------



## ATMOR ҮЗБЕЛІ ТАЛОН 3

Үлгісі	
Сериялық нөмірі	
Сатылған күні	
Сатушы фирма	

Сатушының мөр
---------------



## ATMOR ҮЗБЕЛІ ТАЛОН 4

Үлгісі	
Сериялық нөмірі	
Сатылған күні	
Сатушы фирма	

Сатушының мөр
---------------





Қабылдау күні		Сервистік орталықтың мөрі
Берілген күні		
Ақау		
Орындалған жұмыс		
Шебер (Т.А.Ә.)		



Қабылдау күні		Сервистік орталықтың мөрі
Берілген күні		
Ақау		
Орындалған жұмыс		
Шебер (Т.А.Ә.)		



Қабылдау күні		Сервистік орталықтың мөрі
Берілген күні		
Ақау		
Орындалған жұмыс		
Шебер (Т.А.Ә.)		





Қабылдау күні		Сервистік орталықтың мөрі
Берілген күні		
Ақау		
Орындалған жұмыс		
Шебер (Т.А.Ә.)		

















# ҚАУІПСІЗДІК ТЕХНИКАСЫ БОЙЫНША ЖАЛПЫ НҰСҚАУЛАР АБАЙ БОЛЫҢЫЗ!

1. Осы нұсқаулық бұйымның ажырамас бөлігі болып табылады. Оны анықтама үшін сақтаңыз және иесі ауысқан жағдайда келесі меншік иесіне беріңіз.
2. Осы нұсқаулықтағы нұсқаулар мен ескертулермен мұқият танысып шығыңыз. Оларда қауіпсіз монтаждау, пайдалану және техникалық қызмет көрсету бойынша маңызды ақпарат бар.
3. Аспапты, қолданыстағы денсаулық сақтау және қауіпсіздік техникасы нормалары мен ережелеріне сәйкес білікті маман орнатуы және пайдалануға енгізуі тиіс. Клемма қалыптарын ашар алдында барлық күш тізбектерін ажырату қажет.
4. Аспапты көрсетілгеннен басқа мақсаттарда пайдалануға БОЛМАЙДЫ. Дайындаушы, осы нұсқаулықта келтірілген нұсқауларды дұрыс емес немесе тиімсіз пайдалану немесе нұсқауларды сақтамағаны үшін жауапты болмайды.
5. Дұрыс емес орнату мүліктің және адам мен жануарлардың жарақаттарына әкелуі мүмкін. Дайындаушы салдарларына жауапты болмайды.
6. Балалардың қол жетімділігі аймағында қаптау материалдарын (қапсырма, пластик пакеттер, пенопласт және т.б.) қалдырмаңыз - олар ауыр жарақат алуы мүмкін.
7. 8 жасқа толмаған балалар, сондай-ақ дене, сенсорлық немесе ақыл-ой қабілеті шектеулі немесе тәжірибесі және білімі жеткіліксіз адамдар, осы құралды тек басқа тұлғалардың бақылауымен немесе онымен дұрыс және қауіпсіз жұмыс істеу және ықтимал тәуекелдер бойынша нұсқаулықтан кейін ғана пайдалана алады. Балалардың аспаппен ойнауына рұқсат бермеңіз. Балалар аспапты тазалауды және техникалық қызмет көрсетуді қадағалаусыз орындай алмайды.
8. Жөндеуді, техникалық қызмет көрсетуді, су құбырына және электр желісіне қосуды, бірегей қосалқы бөлшектерді қолдана отырып білікті маман ғана орындауы тиіс. Жоғарыда көрсетілген нұсқауларды сақтамау аспаптың қауіпсіздік жүйесінің бұзылуына әкеп соғуы мүмкін, бұл ретте дайындаушы өзінен қандай да бір жауапкершілікті алып тастайды.
9. Ыстық судың температурасы термостатпен реттеледі, ол қауіпті қызуды болдырмайтын қауіпсіздік құрылғысы болып табылады.
10. Электр желісіне қосылуды осы нұсқаулықтағы нұсқаулықтарға сәйкес орындаған жөн.
11. Егер аспап қоректендіру шнұрымен жабдықталған болса, мұндай шнұрды ауыстыруды тек уәкілетті сервистік орталық немесе кәсіби техник қана орындай алады.
12. Жұмыс істемей тұрған кезде суды ағызып тастаңыз, бұл әсіресе қоршаған ауаның температурасы нөлден төмен түсуі мүмкін аймақтарда маңызды.
13. Жанатын материалдарды құрылғымен байланыста немесе тікелей жақын жерде қалдырмаңыз.

Таңбасы	Мәні
	Бұл ескертуді сақтамау белгілі бір жағдайларда жарақаттануға, тіпті өлімге әкелуі мүмкін.
	Бұл ескертуді сақтамау мүлктің зақымдануына және адам мен жануарлардың жарақаттарына әкелуі мүмкін.
	Аспапты пайдалану кезінде жалпы және ерекше қауіпсіздік техникасының нұсқауларын сақтаңыз.

## ҚАУІПСІЗДІК ТЕХНИКАСЫНЫҢ ЖАЛПЫ ЕРЕЖЕЛЕРІ

№	Ескертпе	Тәуекел	Таңбасы
1.	Аспаптың қаптамасын ашаңыз және корпусан шығармаңыз	Кернеудегі компоненттердің болуына байланысты электр тогының соққысы. Жарақаттану - ыстық беткейлерге күйіп қалу және өткір жиектерге кесіп алулар.	
2.	Ашаны розеткаға салу/розеткадан шығару арқылы аспапты іске қоспаңыз және ажыратпаңыз	Қуат сымның, ашаның немесе розетканың зақымдануына байланысты электр тогының соғуы.	
3.	Қуат сымын зақымдамаңыз.	Кернеу астындағы жалаңаш сымдарға жанасуына байланысты электр тогының соққысы.	
4.	Аспапта қайсыбір заттарды қалдыруға болмайды.	Діріл нәтижесінде аспаптан заттардың құлауына байланысты жарақат алу.	
		Діріл нәтижесінде аспаптан заттардың құлауына байланысты аспаптың немесе басқа да мүлктің зақымдануы.	
5.	Аспаптың үстіне шығуға болмайды.	Аспаптан құлап түсуге байланысты жарақаттану.	
		Аспапты бекіткіштерінен ажыратуға байланысты аспаптың немесе басқа да мүлктің зақымдануы.	
6.	Розеткадан ашаны шығару немесе ажыратқыштың көмегімен алдын ала өшірмей жатып, аспапты тазалауға болмайды.	Кернеудегі компоненттердің болуына байланысты электр тогының соққысы.	
7.	Құрылғыны дірілге ұшырамайтын берік қабырғаға орнату керек.	Конструкциялық бұзылудан немесе шудан аспаптың қабырғадан құлау қаупі.	
8.	Жеткілікті көлденең қималы кабельдердің көмегімен электр желісіне қосуды орындау.	Жеткіліксіз өлшемдегі сымдардың қызып кетуіне байланысты өрт қаупі.	
9.	Аспаптармен жұмыс жүргізгеннен кейін барлық қауіпсіздік және басқару функцияларын қалпына келтіріңіз және пайдалануға қайтарылғаннан кейін оның жұмысының жарамдылығына көз жеткізіңіз	Басқаруды дұрыс емес теңшеудің нәтижесінде аспапты зақымдау немесе бұғаттау.	
10.	Техникалық қызмет көрсету алдында түсіру крандарының көмегімен аспаптан ыстық суды ағызу	Күйіп қалу қаупі.	
11.	Жүйені бұйымның "қауіпсіздік паспортында" көрсетілгендей қақпан тазарту; сонымен бірге бөлмені желдету, қорғаныш киімін пайдалану, әр түрлі өнімдерді араластырмау және аспапты және жақын орналасқан объектілерді қорғау.	Теріге және көзге тиуіне байланысты жарақат алу, токсинді химиялық заттарды жұту немесе тыныстау.	
		Қышқылдың әсерінен коррозияға байланысты аспаптың және жақын орналасқан объектілердің зақымдануы.	
12.	Аспапты тазалау үшін инсектицидтерді, еріткіштерді немесе агрессивті тазалағыш заттарды пайдалануға болмайды	Пластикалық және боялған бөлшектер мен тораптардың зақымдануы.	

## ТЕХНИКАЛЫҚ СИПАТТАМАЛАРЫ

Техникалық сипаттамаларын паспорттық тақташадан қараңыз (ол су жылытқыштың төменгі жағында орналасқан).

1-кесте.

<b>БҰЙЫМ ТУРАЛЫ АҚПАРАТ</b>		
Қуаты	3,5кВт	50 кВт
Кернеуі	220-240	220-240
Фазалар саны	бір	бір
Монтаждау	Шұңғылшаның үстіне	
Құрылымы	Ашық шығыс	
Үлгісі	Паспорттық тақташаны қараңыз	
Жілілік	50/60 Гц	50/60 Гц
Ток күші	15,9	25
Суларды қорғау	IP24	
Құбырлық біріктіру	1/2" BSP	
Судың минималды қысымы	0,3 бар	0,3 бар
Номиналды көлемі (л)	400см <sup>3</sup>	400см <sup>3</sup>
Салмағы	1 350 г	1 350 г
Габариттік өлшемдері	185x300x110 мм	

2-кесте.

<b>Бұйымның атауы</b>	<b>Ағынды электр су жылытқышы</b>
Электр аспапбының типі	I типі
Атаулы қысымы	0 МПа
Қосқыш келте құбыр диаметрі	2 см
Судың сыртқы қысымы	0,1 ~ 0,6 МПа
Электр өлшеуіш аспап (А)	≥ 20 А
Атаулы кернеу	220 В ~
Атаулы қуатты	3000 Вт
Атаулы жиілігі	50 Гц
Ылғалдан қорғаныс дәрежесі	IPX4
Кабелдің сипаттамалары	3x1,5 мм мыс тарамы бар кабель
Автоматты сөндіргіш (А)	16

Өнімді жүйенің тиісті кедергісі 0,237 Ом аспайтын қуат көзіне қосу керек.

Егер тұтынушының қосылу нүктесіндегі жүйенің нақты кедергісі 0,237 Ом артық болса, энергиямен жабдықтаушы компания шектеулер орната алады.

Бұл аспап IEC 60335-1 және IEC 60335-2-35 электр жабдықтарының халықаралық стандарттарына сәйкес келеді. СЕ таңбалауы болған кезде аспап келесі ЕО Директиваларының негізгі талаптарына сәйкес келеді:

- Төменвольтті жабдық бойынша директива: EN 60335-1, EN 60335-2-35, EN 60529, EN 62233, EN 50106.
- Электромагниттік үйлесімдік (ЭМУ) EN 55014-1, EN 55014-2, EN 61000-3-2, EN 61000-3-3, EN 61000-3-11 и EN 61000-3-12.
- Энергия тұтынушы бұйым: Eu812, Eu814, EN50193-1-2013

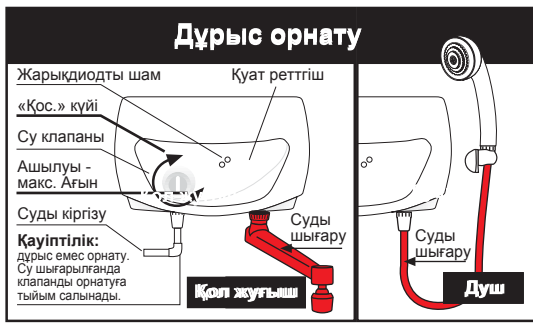

**НАЗАР АУДАРЫҢЫЗ!** Пайдалануға енгізу кезінде, су су жылытқыштың шығысынан тегіс ағыспен ағып жатқанына көз жеткізбестен, су жылытқышты қоспаңыз.

## Жалпы ақпарат

1. Аспапты орнатуды тиісті рұқсаты бар білікті электрикке тапсыру керек.
2. Аспапты орнатар алдында, негізгі қалқанда жерге тұйықталу тоқтарынан қорғау құрылғысын (ELCB) орнату ұсынылады.
3. Құбырларды монтаждау жұмыстары электр сымдарын монтаждау алдында жүргізіледі. Құбырларды монтаждау аяқталғаннан кейін жүйені судың ағуына тексеріңіз.
4. Аспаптың жұмыс істеуі үшін кем дегенде 0,3 бар = 30000 Па (шаршы дюймге 4 фунт) су қысымы қажет. Аспап, су тек сол жақтан төменнен келіп түсетіндей көлденең орнатылуы тиіс.
5. **ЕСКЕРТПЕ!** Суды шығаруда, жиынтықта аспапмен бірге қоса берілетін керек-жарақтарды ғана орнатуға рұқсат етіледі. Су жіберу саңылауы міндетті түрде ашық болуы тиіс, олай болмаған жағдайда аспап жұмыс істемейді.
6. Бүріккіш саптаманы тұнбаның жиналуын болдырмау үшін үнемі тазалау қажет.
7. **ЕСКЕРТПЕ!** Жылытқыштағы судың қату қаупі болған жағдайда кезде аспапты қосуға тыйым салынады.
8. Балалар мен мүгедектерге аспаптармен өз бетінше жұмыс істеуге жол бермеңіз. Балалардың аспаппен ойнауына рұқсат бермеңіз.

## Қуаттылығы 3 кВт-тан 5 кВт-қа дейінгі душ және қол жуғышқа арналған су жылытқыш қондырғысы

1. Су жылытқышты қабырғаға орнату қажет
2. Электр сымын аспаптың ішіндегі клемма қалыптарына жалғау үшін қақпақты алып тастаңыз (4 бұранданы бұраңыз).
3. Аспапқа тарту қорабына бөлек электр сымдарын тарту қажет (2-кестені қара).
4. Қуаты 9,5 кВт дейінгі 2 фазалық аспап үшін 5 x 4,0 мм 2 өлшемдегі электр сымын пайдалану ұсынылады
5. 5 кВт қуатты аспапты 40 А жеке сақтандырғыш арқылы қосу қажет. Су жылытқыштың қуатын арттыруға сәйкес сым қимасының ұлғаятындығын есте сақтау қажет.
6. Аспапты сумен қамтамасыз ету желісіне қосыңыз және қосқаннан кейін ағып кетуін тексеріңіз. Жеткізу жиынтығына кіретін құбыршектерді пайдаланыңыз. Ескірген құбыршектерді орнатпаңыз.
7. Суды аспапқа жеткізгеннен кейін, электр сымын тиісті клеммалық қалыпқа жалғаңыз. **НАЗАР АУДАРЫҢЫЗ!** Аспап жерге тұйықталуы тиіс.
8. Аспапты 2 полюсті ажыратқыш (бір фазалы аспап үшін) және көп полюсті ажыратқыш (көп фазалы аспап үшін) арқылы қуаттандыру көзіне қосу қажет.
9. Қайсыбір жұмыстарды жүргізер алдында аспапты сыртқы ажыратқыштың көмегімен электр желісінен ажыратып, содан кейін қуат сымын аспапқа қосу қажет.
10. Жалғау үшін тиісті клемманы қолданыңыз.

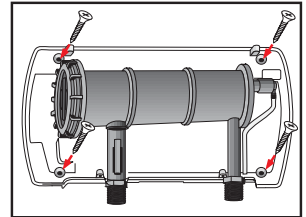

## Аспаптың тиімді жұмысын қамтамасыз ету

1. Аспаптағы индикаторлық шамдар жанғанша кранды (кіру құбырының алдында) баяу бұраңыз. Су ағын бастағанша, 15-20 секунд күте тұрыңыз. Одан салқынырақ су үшін, қуатын арттыра отырып қажетті температураға қол жеткізгенше, біртіндеп кранды ашыңыз. Одан жылырақ су алу үшін, кранды қажетті қысымға қол жеткізгенше бұраңыз.

2. CLASSIC үлгісінде пайдаланушы судың қысымын теңшеу тұтқасының көмегімен температураны реттей алады. Қысым тұтқасы қажетті температураны алу үшін су ағынын реттеуге мүмкіндік береді. Тұтқаны солға бұрған кезде судың қысымы төмендейді және температура артады. Тұтқаны оңға бұрған кезде судың қысымы артады және температура төмендейді.

3. Аспап, су құбыры кранын ашқан кезде автоматты түрде іске қосылады және су ағынын тоқтатумен ажыратылады.

## **Қуаттылығы 6 кВт дейін (Бір фазалы аспап)**

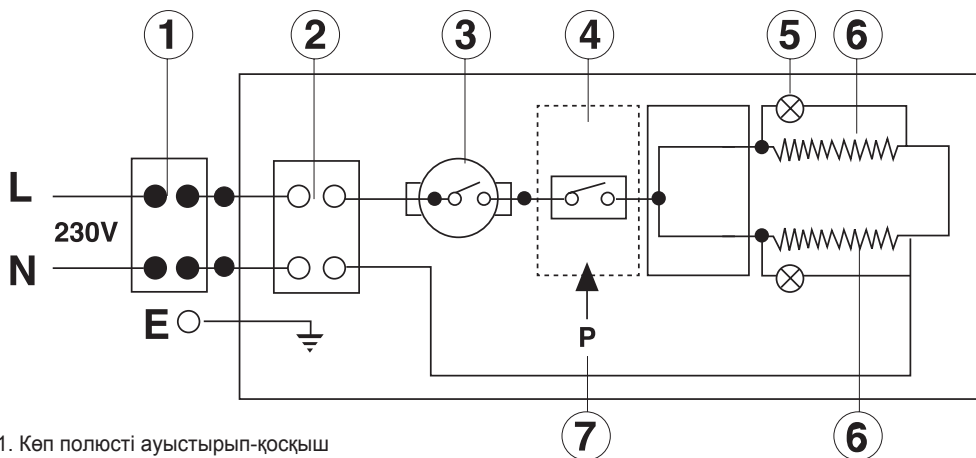

1. Көп полюсті ауыстырып-қосқыш
2. Шығыс блогі
3. Термостат
4. Моно ауыстырып қосқыш
5. Жарықдиодты шам
6. Қыздыру элементтері
7. Қысым релесі

## Техникалық қызмет көрсету

- Аспапты тазалау үшін қуат көзін ажыратып, аспапты дымқыл матамен сүртіңіз. Абразивті материалдарды пайдалануға тыйым салынады, себебі бұл аспаптың бетінде сызаттардың пайда болуына алып келуі мүмкін.



ЕШҚАНДАЙ ЖАҒДАЙДА ЭЛЕКТР БӨЛІКТЕРІНЕ СУДЫҢ ТҮСУІНЕ ЖОЛ БЕРМЕҢІЗ



ЕСІҢІЗДЕ БОЛСЫН, КЕПІЛДІК ҚАҚ ЖИНАЛУДАН САЛДАРЫНАН ОРЫН АЛҒАН ЗАҚЫМДАНУЛАРҒА ҚОЛДАНЫЛМАЙДЫ

**Бұл бұйым WEEE 2012/19/EU  
директивасын жауап береді.**



Бұйымдағы сызылған қоқыс себетінің белгісі өнімнің қызмет ету мерзімі аяқталғаннан кейін, оны қалыпты тұрмыстық қалдықтармен бірге тастауға болмайтынын білдіреді. Оны электр және электрондық жабдықтарды кәдеге жаратумен айналысатын ұйымға тапсыру немесе жаңа бұйымды сатып алған кезде сатушыға қайтару қажет.

Пайдаланушы бұйымның қызмет ету мерзімі аяқталғаннан кейін дұрыс кәдеге жарату үшін (қалдықтарды өңдеу жөніндегі тиісті орталыққа тапсыру) жауап береді.

Қайталама шикізатты жинаумен және кәдеге жаратумен айналысатын ұйымдар (және қалдықтардың орнын ауыстыру, бөлшектеудің және сұрыптаудың қолайлы әдістерін пайдаланатын), бұйым материалдарын дұрыс өңдеудің арқасында қоршаған ортаны қорғауды қамтамасыз етеді.



Қалдықтарды кәдеге жарату бойынша қосымша ақпарат алу үшін қайталама шикізатты жинау жөніндегі ұйымдарға немесе бұйым сатушыға хабарласыңыз. Қызмет ету мерзімі өткеннен кейін аспап кәдеге жарату орнында қолданылатын нормаларға, ережелерге және әдістерге сәйкес кәдеге жаратылуы тиіс. Аспапты тұрмыстық қалдықтармен бірге тастамаңыз. Егер мұндай жергілікті нормалар мен ережелермен қарастырылса, оны кәдеге жарату үшін жинау орнына тапсырыңыз.

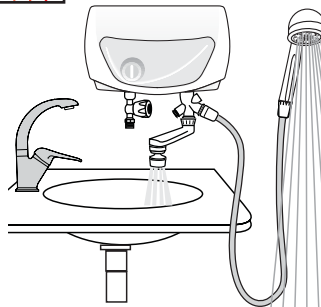
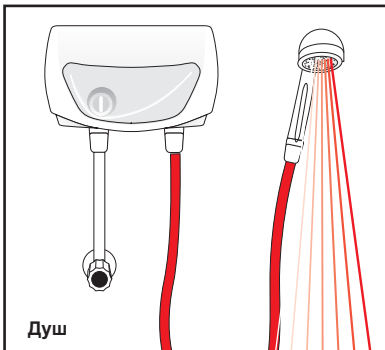



## ЖАРАМСЫЗДЫҚТАРДЫ ДИАГНОСТИКАЛАУ

Жарамсыздық белгілері	Жарамсыздық себептері	Жою тәсілдері
Краннан су келіп түспейді	Су берілуі жабық	Қажет болған жағдайда, судың берілуін қосыңыз
Судың температурасы аса төмен (5-бөлімдегі жұмыс сипаттамалары кестесіне қара) орнатыңыз	Аса күшті ағын  Бірнеше су жіберу саңылауларын бір мезгілде пайдалану  Төмен ағын салдарынан термостат іске қосылуы	Ағынды төмендетіңіз, бүріккіш саптамаларды  Бір уақытта бір ғана су жіберу саңылауын пайдаланыңыз  Термостат автоматты түрде қайта қосылады Ағынды арттырыңыз
Судың температурасы аса жоғары	Аса күшті ағын  Артық қуат Нашар ағын	Аспаптың алдыңғы панелінде орналасқан ауыстырып-қосқыштардың көмегімен қуат деңгейін азайтыңыз  Ағынды арттырыңыз
Түсіру клапанынан су тамшылап тұр	Судың артық қысымы	Қысымның бәсеңдеткіш-клапанын 3 бар-ға орнатыңыз (Нусо PRV30T немесе ұқсас)



ТЕХНИКАЛЫҚ ҚЫЗМЕТ КӨРСЕТУ ЖҰМЫСТАРЫН БАСТАМАС БҰРЫН МІНДЕТТІ ТҮРДЕ ҚУАТ КӨЗІНЕН АЖЫРАТЫҢЫЗ





105765

---

**Ariston Thermo S.p.A.**,  
Viale Aristide Merloni, 45  
60044 Fabriano (AN)  
Tel. (+39) 0732.6011  
[ariston.com](http://ariston.com)

